

スチームオーブントースター

家庭用

HC-OT311

取扱説明書

本製品は家庭用です。不適切な取り扱いが事故につながりますので、初めて使用する際は必ずこの「取扱説明書」をお読みいただき、適切な取り扱いをお願いいたします。この取扱説明書は大切に保管してください。

保証書付

(裏表紙)

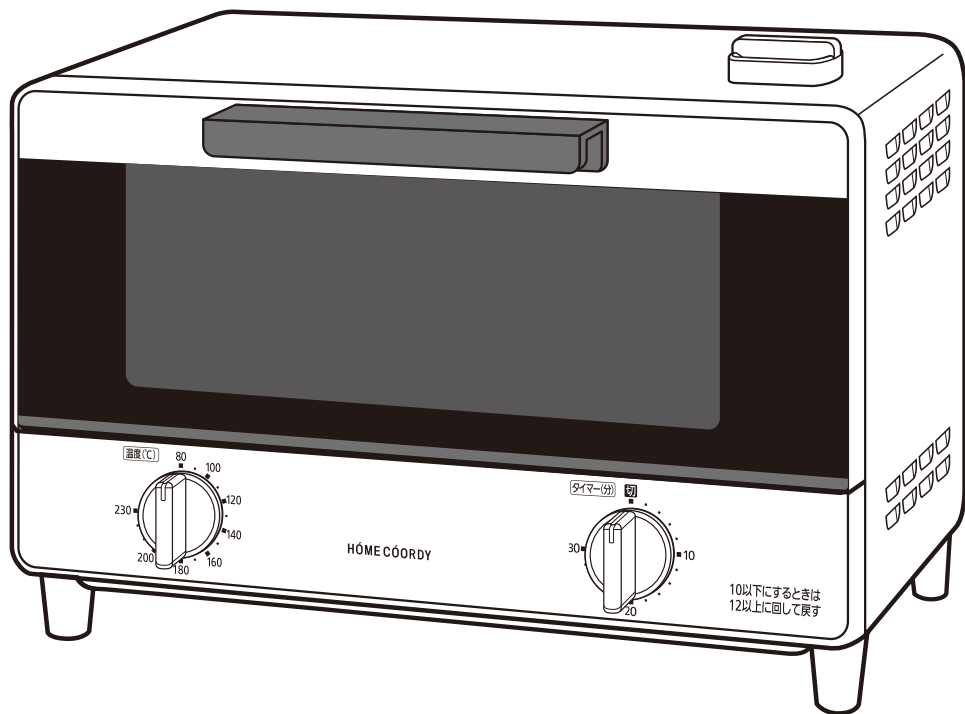

※取扱説明書中のイラストは実際の商品と異なる場合があります。

日本国内専用

For domestic use in Japan only

もくじ

| | | | |
|---------------|-----|--------------|----|
| ●安全上の注意 | 2～3 | ●お手入れについて | 9 |
| ●使用する前に | 4 | ●故障かなと思ったら | 10 |
| ●各部の名称 | 5 | ●仕様・アフターサービス | 11 |
| ●使い方 | 6～7 | ●保証書 | 12 |
| ●ご利用ガイド・お料理の例 | 8 | | |

安全上の注意 必ず守ってください。



ご使用の前に次の「安全上の注意」をよくお読みの上、正しくお使いください。

※ここに示した注意事項は、製品を安全に正しくお使いいただき、人体への危害や物的損害を未然に防止するためのものです。

※注意事項は、危害や損害の大きさと切迫の程度を明示するために、誤った取り扱いをすると生じることが予想される内容を「危険」「警告」「注意」の3つに区分しています。いずれも安全に関する重要な内容ですので、必ず守ってください。



| ⚠ 危険 | ⚠ 警告 | ⚠ 注意 |
|--------------------------------|---------------------------------|--------------------------------------|
| 取り扱いを誤った場合、重傷を負ったり死亡する危険があります。 | 取り扱いを誤った場合、重傷を負ったり死亡する可能性があります。 | 取り扱いを誤った場合、傷害を負ったり物的損害が発生する可能性があります。 |

図記号の例

| | | |
|---|--|---|
|  <p>△記号は、警告・注意を促す内容があることを告げるものです。 図の中には具体的な注意内容(上図の場合は感電注意)が描かれています。</p> |  <p>⊘記号は、禁止の行為であることを告げるものです。 図の中には具体的な禁止内容(上図の場合は分解禁止)が描かれています。</p> |  <p>●記号は、行為を強制したり指示したりする内容を告げるものです。 図の中には具体的な指示内容(上図の場合は電源プラグをコンセントから抜いてください)が描かれています。</p> |
|---|--|---|

○お読みになった後は、お使いになる方がいつでも見られるところに必ず保管してください。









⚠ 危険

| | |
|---|--|
|  <p>分解禁止 修理技術者以外の方が、分解・改造・修理をしない 火災・感電・ケガの原因になります。修理はお買い上げの販売店、または「トップパリュお客様サービス係」に相談してください。</p> |  <p>禁止 本体の隙間にピンや針金などの金属物や異物を入れない 感電・ケガの原因になります。異物が中に入ったときは、使用を中止しお買い上げの販売店、または「トップパリュお客様サービス係」に相談してください。</p> |
|---|--|

⚠ 警告

| | |
|--|---|
|  <p>交流 100V・定格15A以上のコンセントを単独で使用する 他の器具と併用した場合、分岐コンセント部が異常発熱して発火することがあります。 </p> |  <p>お手入れの際は、必ず電源プラグをコンセントから抜く プラグを抜く 感電やケガをする恐れがあります。</p> |
|  <p>禁止 延長コードやタコ足配線で使わない 火災・やけどの原因になります。</p> |  <p>禁止 電源プラグは、ぬれた手で抜き差ししない 感電やケガの原因になります。</p> |
|  <p>電源プラグは根元まで確実に差し込む 差し込みが不完全な場合、感電や火災の原因になります。</p> |  <p>電源プラグの刃、および刃の取り付け面にほこりが付着している場合はよく拭く 火災の原因になります。</p> |
|  <p>禁止 電源コードやプラグが傷んだり、コンセントの差し込みがゆるいときは使わない 傷んだまま使用すると、感電・ショート・火災の原因になります。すぐにお買い上げの販売店、または「トップパリュお客様サービス係」に相談してください。修理技術者以外の方が、修理をしないでください。</p> |  <p>禁止 電源コードは束ねたり、引っ張ったり、無理に曲げたり、ねじったり、重いものを載せたり、加熱したり、加工したりしない 電源コードが破損し、感電・ショート・火災の原因になります。火災、感電の原因になります。</p> |
| |  <p>使用前に、包装材は全て取り除く 変形・発火・火災の原因になります。</p> |

⚠ 警告

| | |
|---|--|
|  <p>梱包されていたポリ袋は、幼児の手の届くところに置かない 頭からかぶるなどして、窒息する原因になります。</p> <p style="text-align: center;">禁止</p> |  <p>上に加水口用キャップや水などの液体の入った容器を置かない こぼれた水などで電気絶縁が悪くなり、感電・漏電・火災の恐れがあります。</p> <p style="text-align: center;">禁止</p> |
|  <p>子供だけで使わせない 感電・ケガ・やけどの原因になります。必ず、大人の方の監督のもと使用してください。</p> <p style="text-align: center;">禁止</p> |  <p>火気の近くで使用しない 感電・火災の原因になります。</p> <p style="text-align: center;">禁止</p> |
|  <p>加水口や受け皿に油を入れて使用しない 火災の原因になります。</p> <p style="text-align: center;">禁止</p> |  <p>本体や庫内に水をかけない 電気絶縁が悪くなり、ショート・感電・火災の恐れがあります。</p> <p style="text-align: center;">水ぬれ禁止</p> |
|  <p>タイマーが戻らない状態になった場合は、使用を中止し修理依頼してください 火災・感電・ケガの原因になります。修理はお買い上げの販売店、または「トップバリュお客さまサービス係」に相談してください。</p> <p style="text-align: center;">禁止</p> |  <p>熱に弱いものを近づけない、近くに燃えやすいものを置かない 焦げや火災の原因になります。じゅうたん・畳・テーブルクロスの上に置いたり、カーテンなどの近くに置かないでください。</p> <p style="text-align: center;">禁止</p> |

⚠ 注意

| | |
|--|--|
|  <p>使用時以外は電源プラグをコンセントから抜く ケガややけど、絶縁劣化による感電・ショート・火災の原因になります。</p> <p style="text-align: center;">プラグを抜く</p> |  <p>調理以外の目的で使用しない ケガや火災の原因になります。</p> <p style="text-align: center;">禁止</p> |
|  <p>先端の電源プラグを持って引き抜く 感電やショートして発火することがあります。</p> <p style="text-align: center;">禁止</p> |  <p>不安定な場所や熱に弱い敷物の上、及びすべりやすい場所では使用しない 火災の原因になります。</p> <p style="text-align: center;">禁止</p> |
|  <p>調理物が発煙・発火した場合は、すぐにタイマーを「切」にし電源プラグを抜く 火災の原因になります。火が消えるまで扉を開かないでください。空気が入り、炎が大きくなります。水をかけないでください。ガラスが割れる恐れがあります。</p> <p style="text-align: center;">プラグを抜く</p> |  <p>缶詰や瓶詰めなどを直接加熱しない 破裂したり赤熱してやけどやケガをする原因になります。</p> <p style="text-align: center;">禁止</p> |
|  <p>使用中は本体から離れない 加熱しすぎて調理物が発火することがあります。</p> <p style="text-align: center;">禁止</p> |  <p>バターやジャムを塗ったパンを焼かない パンが発火することがあります。</p> <p style="text-align: center;">禁止</p> |
|  <p>必要以上に加熱しない 加熱により発火することがあります。タイマーは短めに合わせて、でき具合を見ながら調理してください。</p> <p style="text-align: center;">禁止</p> |  <p>使用後はお手入れをする 調理くずや油分が残ったまま調理すると、発煙・発火の原因になります。</p> <p style="text-align: center;">禁止</p> |
|  <p>必ず「パンくずトレイ」をセットする 取りはずしたまま使用すると火災の原因になります。</p> <p style="text-align: center;">禁止</p> |  <p>お手入れは本体が冷えてから行う 高温部にふれると、やけどの原因になります。</p> <p style="text-align: center;">禁止</p> |
|  <p>使用中や使用直後は金属部やガラス窓に触れない やけどの原因になります。</p> <p style="text-align: center;">禁止</p> |  <p>生の魚を直接焼かない。また、フライなど油の出る物を受け皿なしで調理しない 調理物の油が落ちたり、はねて発火する原因になります。アルミホイルを使っても油がもれることがありますので受け皿にのせてください。</p> <p style="text-align: center;">禁止</p> |
|  <p>壁や家具の近くで使用しない 熱で壁や家具を傷め、変色・変形の原因になります。</p> <p style="text-align: center;">禁止</p> |  <p>本体の上に物をのせたり、本体の下のすき間に物を入れて使わない 変形・変質したり火災の原因になります。</p> <p style="text-align: center;">禁止</p> |

お願い

開けたドアの上に調理物をのせない
本体が倒れたり、ガラスがキズついて割れたり調理物がすべり落ちることがあります。

タイマーつまみを固定したり回し過ぎない
火災の原因になります。

本体の天面に受け皿や熱に弱い容器などを置いたまま調理しない
天面が変色したり、容器が変形します。

アルミホイルをパンくずトレイに敷かない
故障の原因になります。

焼き網や受け皿をガステーブルなど他の調理器具に使用しない
変形や破損の原因になります。

使用する前に

使用する前に下記のことを守ってください。

調理について

- 調理以外のことに使用しないでください。
- バターやジャムを塗ったパンなどは調理しないでください。
- 樹脂製や紙製のトレイは使用しないでください。
- 次のようなものは焦げやすく、場合によっては燃える場合があります。充分注意しながら調理してください。
 - ・バターロール、フライ、クッキーなど油脂類や糖分が多いもの
 - ・薄切りパン、フランスパン、もち
 - ・生の肉、魚のフライなど

本体について

- 輸送用にビニタイが付いていますので、取りはずしてください。(3ヶ所、右図参照)
- パンくずトレイを取りはずしたまま電源を入れないでください。
- 焼き網が正しく設置されていることを確認してから電源を入れてください。
- 焼き網がフックからはずれている場合は、右の図を参考に正しく掛けてください。
- 受け皿やパン屑トレイをいためる原因になりますので次のことは必ず守ってください。
 - ・金属製のへら、ナイフ、ナイロンたわしなどは使用しないでください。
 - ・耐熱容器をのせるときは、アルミホイルを下に敷いてください。
- アルミホイルをパンくずトレイに敷かないでください。
 - ・故障の原因になります。
- 本体の天面に受け皿や熱に弱い容器や加水口用キャップなどを置いたまま調理しないでください。
 - ・天面が変色したり、容器が変形します。
- 受け皿をガステーブルなど他の調理器具に使用しないでください。

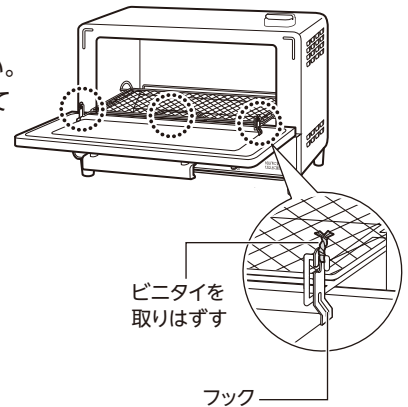

設置場所について

- 右図のように家具や台から本体を離して使用してください。
(側面4.5cm以上、上面20cm以上、後面5cm以上)
※ビニールクロスや樹脂製の壁などの場合はより大きく距離を取ってください。
- 不安定な場所では使用しないでください。
- 本体の上に腰をかけたり、物をのせないでください。
- 上方からの落下物の恐れのないところで使用してください。
- 前面および本体左右側どちらかは開放空間にしてください。

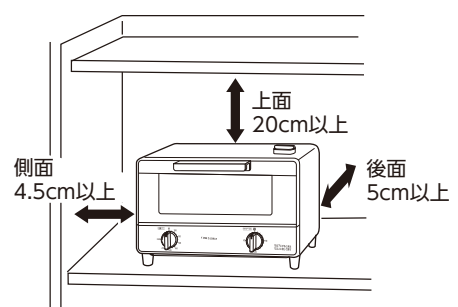

- 肩よりも高い位置に設置しないでください。
調理物を取り出すとき、ドアに手が触れたり、調理物などがこぼれてやけどの原因になります。
- 必ず一般家庭の屋内で使用してください。

各部の名称

閉扉時

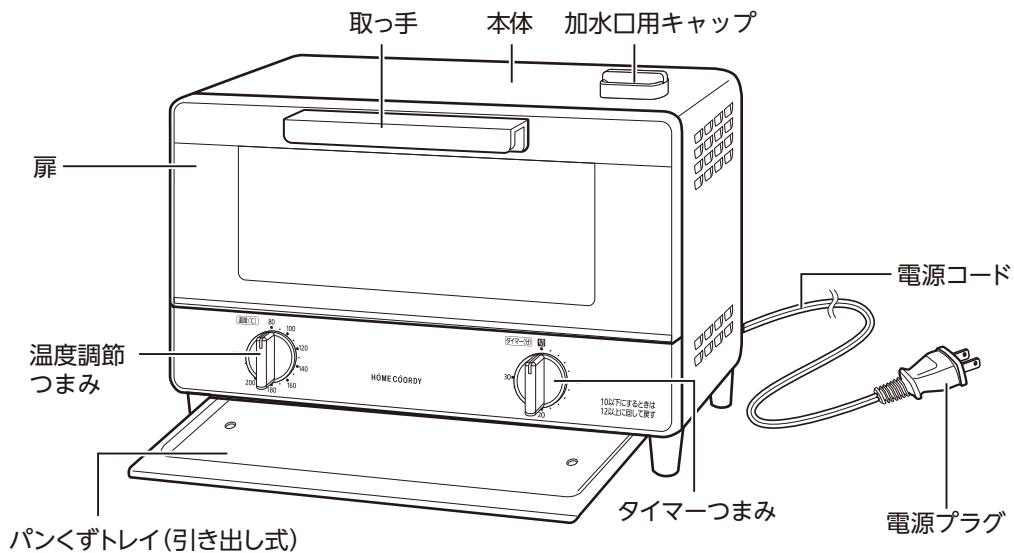

※パンくずトレイは「カチッ」と音がするまで奥に押し込んでください。

開扉時

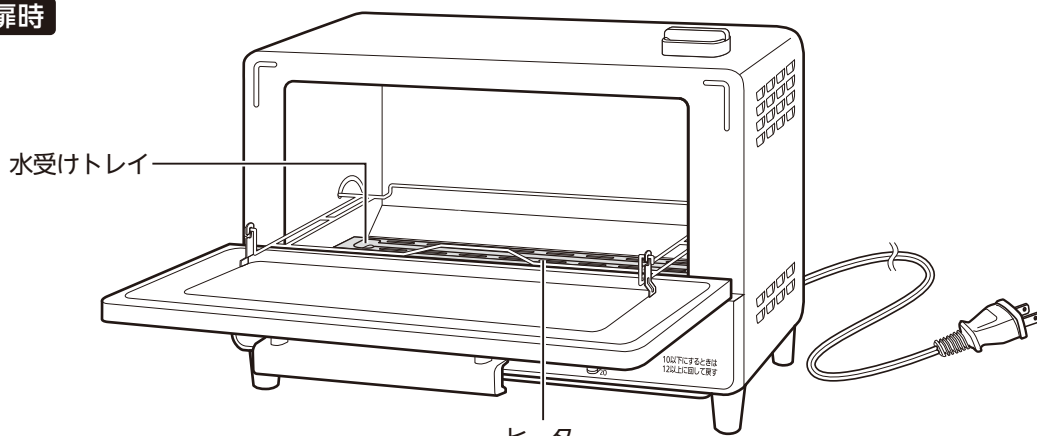

※付属品の「焼き網」をのせて使用します。(上下にあります)
開封時は「焼き網」がセットされています。

注意 ドアなどを強い力で変形させないでください。変形するとドアが閉まらなくなります。

●イラストと実際の商品は多少異なる場合があります。

付属品

焼き網

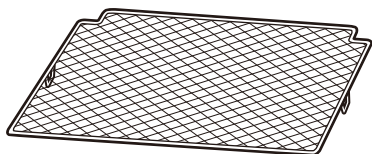

受け皿 (1枚)
(240×150×10mm)
「受け皿」は「焼き網」の上のせて使用します。

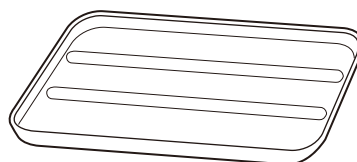

※汁の出るものや、つきたてのもちなど、かたちのくずれやすいものは受け皿を使用してください。

使い方

購入当初はニオイがすることがあります。はじめて使用する前に、温度設定230℃で5分程度の空焼きをするとニオイが消えていきます。ニオイや煙が出ることがありますが、故障ではありません。使用にともない出なくなります。

1.電源プラグをコンセントに差し込む



タイマーつまみを「切」の位置に合わせてから差し込んでください。

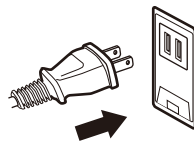

2. 焼き網、受け皿の上に調理物をのせ、ドアを閉める

パンの場合

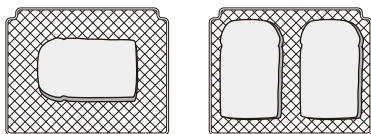

中央に置く

2枚以上の場合は
均等に並べる

きりもち4個の場合

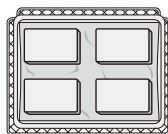

焼き網から落下
しないように
バランスよく置く

ピザの場合

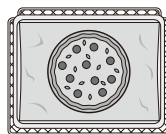

受け皿にアルミホイルを敷き
均等に置く

※汁の出るものや、かたちのくずれやすいものは受け皿を使用してください。

3. 温度調節つまみを合わせ、タイマーつまみを合わせる

食品の種類や量に合わせて温度調節つまみをセットしてください。

タイマーつまみを合わせてください。

※タイマーを「10」以下に合わせるときは、一度「12」以上に回してから戻してください。

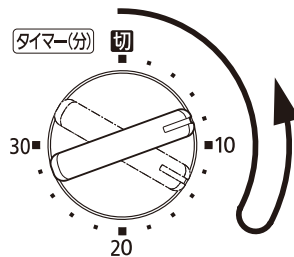
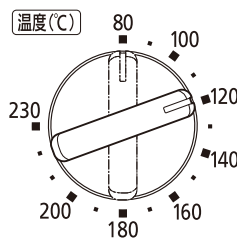

警告

高さのある調理物や、膨張する調理物はヒーターに接近及び接触して発火することがあります。必ず本体から離れず、様子を見ながら調理してください。離れるときは、必ずタイマー（電源スイッチ）を切ってください。

4. 「チーン」と鳴ったら中の調理物を取り出す

調理物を取り出すときは、ミトンなどを使用してください。

調理の途中で調理物を出し入れする場合はタイマーつまみを「切」まで回してください。

※調理物を必要以上に焦がしたり、長時間連続使用したときは高温になり本体の一部が変色することがあります。

※調理物を取り出すときは、受け皿や調理物などが高温になっていますのでやけどに充分注意してください。

※タイマーは切れた後もしばらく「ジー」という音がしますが故障ではありません。

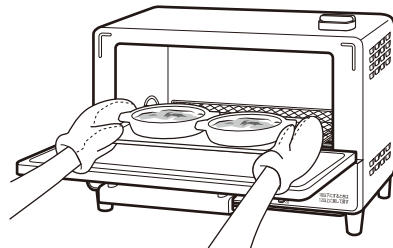

5. 使用後はコンセントから電源プラグを抜く

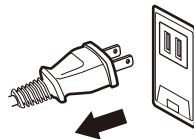

6. スチーム機能を使ったトースト

天面にあるキャップをはずすと、加水できます。
キャップの内側に5mLの表示がありますので、その線まで水を入れて
図のように天面より加水してください。

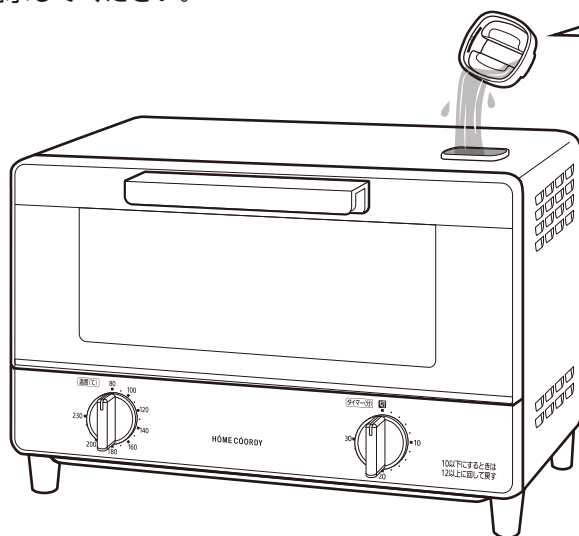

※天面に水がこぼれた時は
必ずよく拭き取ってください。

水を加えたらキャップを元に戻してください。

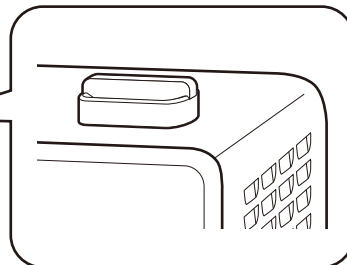
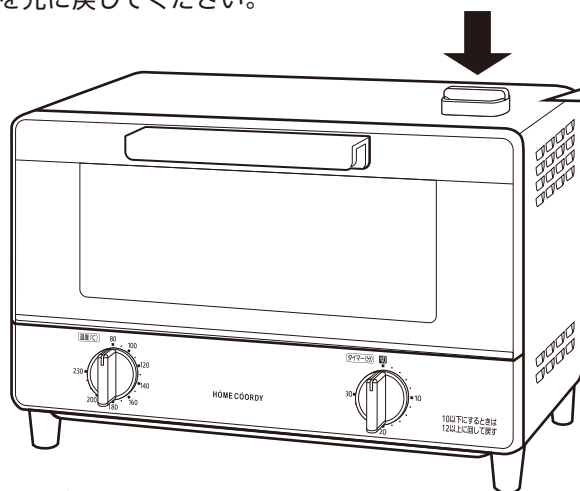

加熱が始まると入れた水分が蒸発し始めます。
水は3分程度で蒸発し、そのあと焼き色が入ります。
パンが水蒸気を吸い込むことで中はもっちりとした仕上がりになります。

注意

- ※フランスパン・バゲットなどもともと乾いておりますので、お好みで調整してください。
- ※水以外のもの(ジュースなどの飲料、調味料、酒など)を加水口へ入れないように注意してください。
焦げや詰まりの原因になります。
- ※調理中にキャップをはずしたり、水を加えないでください。
- ※キャップを天面に置いたままで調理しないでください。
キャップが熱で変形したり、溶けて発火する場合があります。
- ※加水後は本体を移動させない。
内部の水受けトレイから水がこぼれ故障の原因になります。
- ※調理終了後にキャップをはずすときは、やけどにご注意ください。
本体上面は高温になっています。
- ※スチーム機能を使った加熱中や加熱後に、ジュウという水が蒸発する音が聞こえる場合があります。
- ※加水したら、そのまま放置しないでください。加水後スチームトーストの調理をしない場合でも、空のまま230℃で4分程度加熱して水を蒸発させてください。
- ※規定量(5ml)以上の水は入れないでください。
水受けトレイから水があふれ、感電、故障の原因になります。
- ※水受けトレイから水があふれた場合は、パンくずトレイをはずしてパンくずトレイにたまった水を捨ててください。

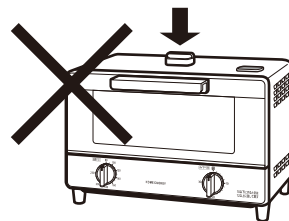

ご利用ガイド

トーストを調理する場合

厚さ・種類・枚数により時間の加減が必要

- 厚切りのパンは上面が少し濃く焼けます。
- 冷凍パンなど、中まであたたまりにくいときは、タイマーが切れた後、しばらく置いておくと庫内の余熱であたたまります。
- 連続してトーストを調理した場合、2回目以降は初回より早く焼けます。
- 焼きむらが気になる場合は、そのまま余熱のある庫内に1分程度置いてください。

連続調理する場合

- 調理が終了した後、しばらくドアを開けたまま次の調理の準備をすると、ヒーターが早くつき調理時間が短くなります。
- 調理中は焼き具合が変わるので、ドアを開けないでください。

きりもちを調理する場合

- 表面が焼けても内部が固い場合は、そのまま余熱のある庫内に約2～4分置いておいてください。

アルミホイルを使用する場合

- 焦げやすいものは調理時間を短めに合わせておき焼き色を見ながらアルミホイルをかぶせます。
- ニオイの出るものはアルミホイルで包み、受け皿にのせると次に調理するものに、ニオイがうつりません。
- 受け皿にアルミホイルを敷くと汚れにくく、お手入れが簡単です。
- 加熱中はアルミホイルがヒーターに接触しないように注意してください。アルミホイルが溶けてヒーターに付着し、故障の原因になります。

市販の冷凍食品を調理する場合

「オーブントースター用」を使用する

- 電子レンジ専用の冷凍食品は発火する恐れがありますので、使用しないでください。
- 温度調節をしているためパッケージ記載の調理時間より長くかかることがあります。焼き色を見ながら調理時間を調節してください。
- 調理物の表面の霜を取り除くと焼きムらが少なくなります。

お料理の例

調理時間は目安です。

材料及び材料の温度・種類・量・容器、また室温などで異なりますので、でき具合を見て加減してください。

| メニュー | 食材の量 | 受け皿 | 温度設定の目安 | 調理時間の目安 | 調理メモ |
|-----------|------|------|---------|---------|----------------------|
| トースト | 2枚 | － | 230℃ | 3～4分 | 厚さ・種類により時間を加減する |
| スチームトースト | 2枚 | － | 230℃ | 4分前後 | 厚さ・種類により時間を加減する |
| きりもち | 4個 | 使用する | 230℃ | 4～5分 | 受け皿にアルミホイルを敷く |
| 冷凍ピザ | 1枚 | 使用する | 210℃ | 13～15分 | 受け皿にアルミホイルを敷く |
| グラタン | 1皿 | 使用する | 230℃ | 11～15分 | 具を平らになるように皿に盛る |
| 焼きおにぎり | 4個 | 使用する | 200℃ | 10～14分 | 受け皿にアルミホイルを敷き、油を薄く塗る |
| クッキー | 10個 | 使用する | 160℃ | 11～15分 | 受け皿にアルミホイルを敷き、油を薄く塗る |
| 溶かしチョコレート | 100g | 使用する | 80℃ | 5～7分 | 耐熱容器に入れ、受け皿にのせる |

⚠ 注意

やわらかいもち(つきたてのもちなど)を焼く場合は、もちが下にたれる場合がありますので、受け皿を使用してください。

- 30分以上調理する場合はタイマーが切れた後もう一度回して、残り時間を合わせてください。
- 受け皿を使用する調理は、加熱すると受け皿が反る場合があります。

お手入れについて



警告

お手入れの時は、必ず電源プラグをコンセントから抜いて、庫内が冷めてから行ってください。感電ややけど、ケガをする原因になります。

■本体のお手入れ

- お手入れの前には電源プラグをコンセントから抜いてください。
 - 本体や庫内の汚れは、ぬるま湯かうすめた中性洗剤を浸した布で拭き取った後、乾拭きをしてください。
- ※中性洗剤を使用した場合は、ぬるま湯を浸した布で洗剤をよく拭き取ってください。

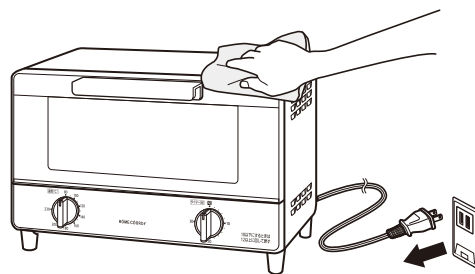

■水受けトレイのお手入れ

- 焼き網は簡単にはずれますので、はずしてお手入れしてください。
- 十分に冷めていることを確認してから作業してください。
- ヒーターはガラスで割れやすいので注意してください。

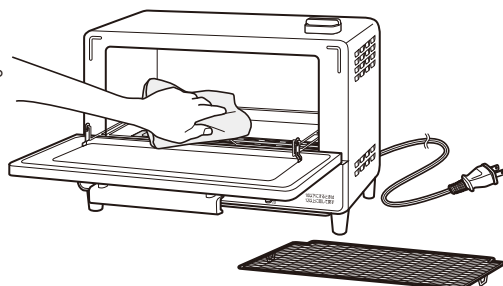

- 焼き網は突起を下に左右の切り欠きが奥になるようにして焼き網受けに合わせて中央にセットしてください。

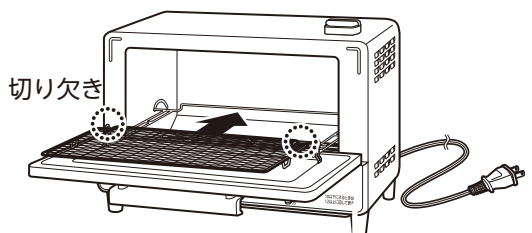

■パンくずトレイの清掃

- 矢印の方向に引き出します。
 - うすめた中性洗剤で洗います。
 - 乾いたやわらかい布で水気を十分に拭き取ってください。
- ※パンくずトレイは使用ごとにお手入れしてください。
- ※お手入れ後は忘れずに取り付けてください。
- ※パンくずトレイを取り付ける時は、突起を下に折り曲げ部分が前になるように底板の隙間に挿しこんで、「カチッ」と音がするまで奥に押し込んでください。

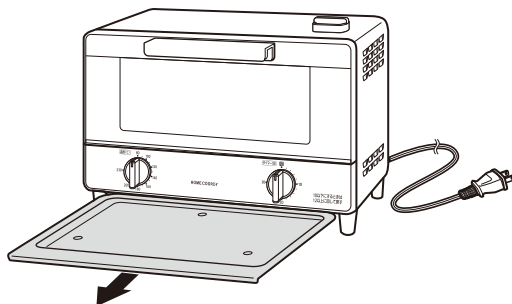

注意

- ヒーターは傷を付けないよう取り扱いに注意してください。ヒーターが割れる原因になります。
- ガラス窓に傷を付けないでください。ガラス窓が割れる原因になります。
- 受け皿は汚れたままや水を入れたまま放置しないでください。
- ガソリン、シンナー、ベンジン、アルカリ性洗剤、灯油、ベンゾール、アルコール、みがき粉などで拭かないでください。
また、殺虫剤などかけないでください。
樹脂や塗装部分が、変色、変質する原因になります。
- 化学ぞうきんでこすったり、長時間接触させたままにすると、変質したり塗装がはげたりすることがありますので注意してください。
- 電源プラグは、水気のない乾いた布などで拭いてください。

故障かなと思ったら

異常が生じたときは、修理を依頼する前に次の点を調べてから、お買い上げの販売店または「トップバリュお客さまサービス係」に相談してください。

| こんなとき | 確認してください |
|---|--|
| 加熱されない | ●電源プラグはコンセントに確実に差し込まれていますか？ |
| 途中でヒーターが消える ヒーターが消えたりついたりする ヒーターがつかない | ●本品は温度調節しているためサーモスタットがはたらき、自動的にヒーターが消えたりついたりします。故障ではありません。 |
| 加水されない | ●加水口から水を入れても、水受けトレイに水が供給されない場合は、内部のパイプが詰まっている可能性があります。使用を中止し、修理を依頼してください。 |
| 煙が出たり、ニオイがする | ●使いはじめたばかりではありませんか？ はじめて使用するとき、煙が出たり、ニオイがすることがありますが、異常ではありません。使用にともない出なくなります。 |
| | ●パンくずトレイ・焼き網・受け皿・庫内などが汚れていませんか？ |
| タイマーが戻らない | ●使用を中止し修理を依頼してください。 |

● お客さまご自身での修理・改造は危険を伴いますので絶対にしないでください。

※ 修理には特殊な技術が必要です。

仕様

| | |
|-----------|------------------------------|
| 品番 | HC-OT311 |
| 種類 | スチームオーブントースター |
| 定格電圧 | AC100V |
| 定格周波数 | 50/60Hz |
| 定格消費電力 | 1000W |
| 温度調節 | 80℃～230℃ |
| 外形寸法 | 幅 32.3cm×奥行 27.3cm×高さ 24.4cm |
| 庫内寸法 | 幅 26cm×奥行 22cm×高さ 7cm |
| 質量（付属品含む） | 3.4kg |
| 調理タイマー | 30分タイマー |
| 電源コード長 | 1.1m |
| 付属品 | 焼き網、受け皿 |

※商品の仕様は予告なく変更する場合があります

アフターサービス（必ずお読みください）

1. 保証書の内容のご確認と保管について。

この商品には保証書がついています。保証書はお買い上げの販売店にて販売店名・お買い上げ日などの記入をご確認の上、内容をよくお読みになり大切に保管してください。

2. 保証期間はお買い上げの日から1年間です。

保証期間中でも有料になることがありますので、保証書をよくお読みください。

3. 保証期間後に修理を依頼されるときは・・・

お買い上げの販売店にご相談ください。修理すれば使用できる製品については、ご要望により有料で修理いたします。

4. オーブントースターの補修用性能部品の保有期間は製造打ち切り後 5 年間です。

補修用性能部品とは、その製品の機能を維持するために必要な部品です。

5. 修理依頼、消耗品のご購入は、お買い上げの販売店、または「トップバリュお客さまサービス係」にご相談ください。修理品は、持ち込み修理となります。

6. ご使用中に普段と変わった状態になりましたら、ただちにご使用を中止して、点検・修理をお買い上げの販売店、または「トップバリュお客さまサービス係」にご相談ください。

7. アフターサービスについてわからないことは・・・

アフターサービスについてご不明な場合は、本書に記載の「トップバリュお客さまサービス係」にお問い合わせください。

商品の譲渡・リサイクル品については、保証適用を受けられない場合があります。ご注意ください。



スチームオーブントースター 保証書

持込修理

| | | | |
|---------|------------|----------|-------|
| 品番 | HC-OT311 | | |
| ※お買い上げ日 | 年 月 日 | 保証期間 | 本体 1年 |
| ※お客さま | ご住所 ご芳名 | 様 電話 () | — |
| ※販売店 | 住所 店名 | 電話 () | — |

※印欄に記入のない場合は無効になりますので必ずご確認ください。

本書は、本書記載内容で無料修理を行うことをお約束するものです。お買い上げの日から上記期間中に故障が発生した場合は本書をご提示のうえ、お買い上げの販売店に修理をご依頼ください。

〈無料修理規定〉

1. 取扱説明書、本体貼付ラベル等の注意書に従った正常な使用状態で故障した場合には、お買い上げの販売店で無料修理いたします。
2. 保証期間内に故障して無料修理を受ける場合には、商品と本書をご持参・ご提示のうえ、お買い上げの販売店にご依頼ください。
3. ご転居の場合は事前にお買い上げの販売店にご相談ください。
4. ご贈答品等で本保証書に記入してある販売店に修理をご依頼できない場合には、下記のトップバリュお客さまサービス係にご相談ください。
5. 保証期間内でも次の場合には有料修理になります。
 - (イ) 使用上の誤り及び不当な修理や改造による故障及び損傷。
 - (ロ) 落下等による故障及び損傷。
 - (ハ) 火災、地震、水害、落雷、その他の天災地変、公害や異常電圧による故障及び損傷。
 - (ニ) 一般家庭用以外（例えば、業務用の長時間使用、車両、船舶への搭載）に使用された場合の故障及び損傷。
 - (ホ) 本書の提示がない場合。
 - (ヘ) 本書にお買い上げ年月日、お客さま名、販売店名の記入のない場合、あるいは字句を書き替えられた場合。
6. 本書は日本国内においてのみ有効です。This warranty is valid only in Japan.
7. 本書再発行はいたしませんので紛失しないよう大切に保存してください。

修理メモ

※この保証書は本書に表示した期間、条件のもとにおいて無料修理をお約束するものです。したがってこの保証書によってお客さまの法律上の権利を制限するものではありませんので、保証期間経過後の修理等についてご不明の場合は、お買い上げの販売店または下記のトップバリュお客さまサービス係にご相談ください。

※保証期間経過後の修理、補修用性能部品の保有期間について詳しくは「アフターサービス」をご覧ください。

愛情点検

●長年ご使用の「スチームオーブントースター」の点検を！



このような症状はありませんか？

- 電源コード、プラグが異常に熱い。
- 電源コード、プラグにキズが付いたり触れると通電しなかったりする。
- ヒーターが割れている。
- タイマーの戻りが不安定。
- その他異常や故障がある。

ご使用中止

事故の防止のため、電源プラグを抜き、必ずお買い上げの販売店に点検（有料）を相談してください。

●中国製

販売者 **イオン株式会社**

〒261-8515 千葉県千葉市美浜区中瀬1-5-1

●トップバリュお客さまサービス係

TEL.0120-30-1580(10~17時:日曜日は除く)